

Ruwbouwtrap



De RUWBOUWTRAP kan u als alternatief gebruiken voor de traditionele ladders.

De treden zijn vervaardigd uit gegalvaniseerd staal en zijn op volgorde genummerd.

Door zijn compacte afmetingen kan de ruwbouwtrap gemakkelijk in trapgaten en liftschachten worden geplaatst. Met de bijgeleverde verankeringen kan de trap aan de muur bevestigd worden. Op deze manier kan de trap tot een hoogte van 10.4m ingezet worden.

Onze RUWBOUWTRAP is plaatsbesparend te stapelen wat hem gemakkelijk te transporteren of op te bergen maakt.

Mogelijke opstellingen : recht / halve draai, half recht / draai
De eindleuning zorgt voor een veilige laatste afstap.

Ruwbouwtrap recht

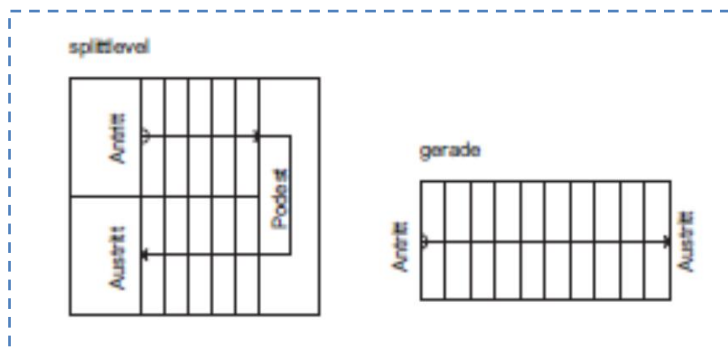
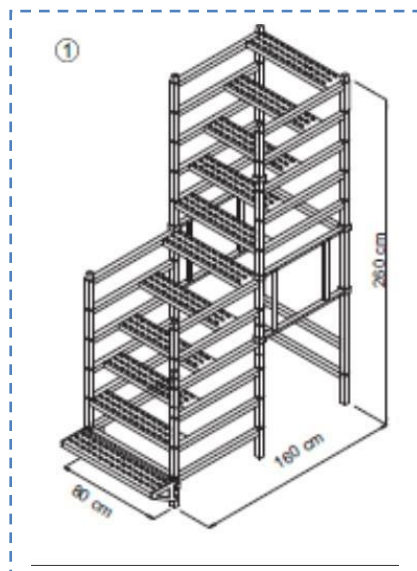

De trap kan recht of in een split-level opstelling geplaatst worden.

Ruwbouwtrap Halve draai, half recht

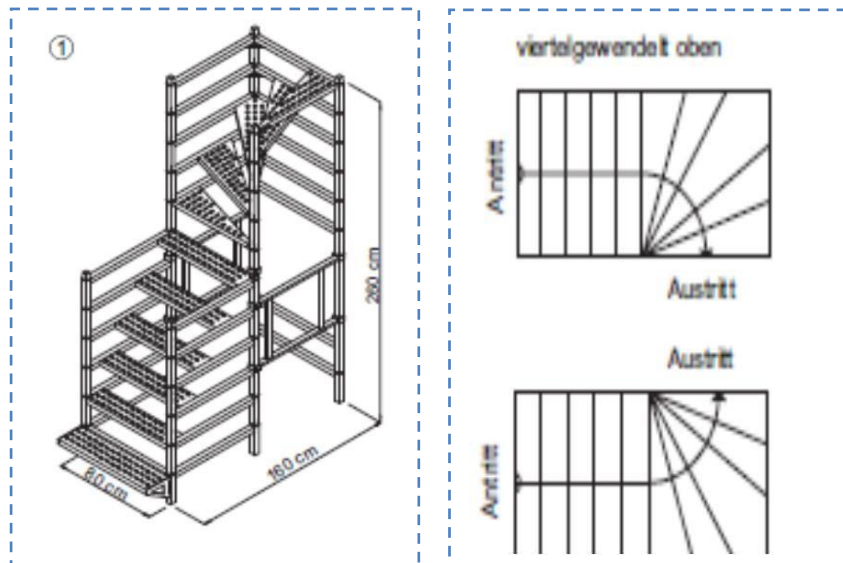

De trap kan met de rechte treden eerst gebouwd worden en dan de draaitreden of andersom.

Ruwbouwtrap draai

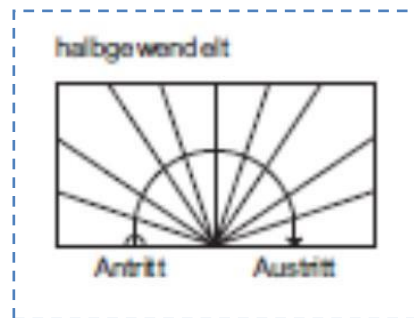
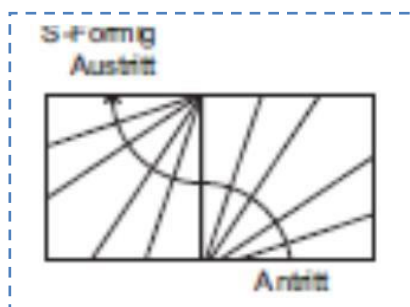
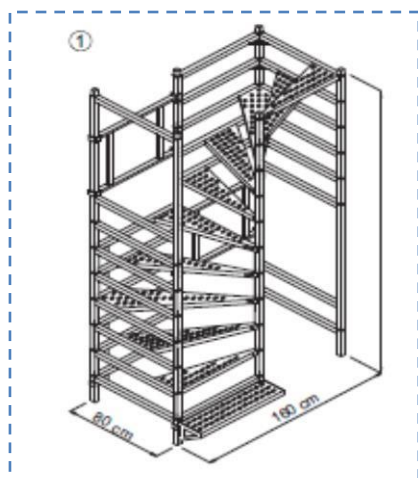

Aanverwante artikelen:

Ruwbouwtrap	130kg
Eindleuning	7kg

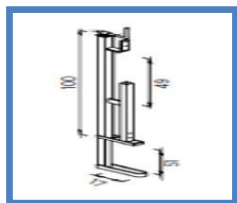

Spilvormige leuningklem



Duo leuninghouder

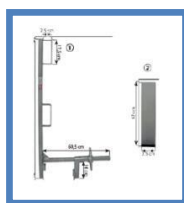

BFS-leuningklem



Bekistingsrail maximo plus



Vario 15